

Systemes à fouillot carré

Avantages du fouillot carré

- » Mécanisme multifonctionnel qui sert aussi bien pour les poignées pommeaux que pour les poignées béquilles. Très robuste et avec un actionnement très souple.
- » Ces systemes sont applicables aussi bien dans des bâtiments administratifs à haut trafic de personnes, que dans les bâtiments résidentiels à circulation moyenne.

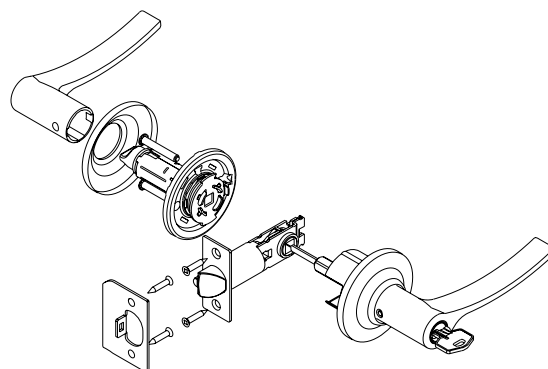
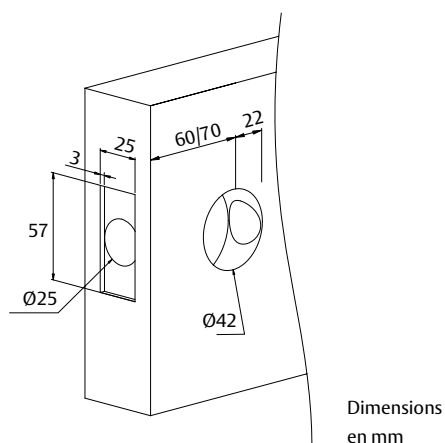

Caractéristiques	Standard	Spécial
Caractéristiques techniques	Pêne demi-tour avec contre-pêne de sécurité anti-carte sur les fonctions 0, 1 et 2.	Fonction d'urgence : sur les modèles à clé, l'intérieur est toujours à sortie libre.
Résistance anticorrosion selon ASTM B 117/90	CR, CM, NS144 heures LP, LM 96 heures	
Épaisseur de la porte	33-45 mm béquilles 33-52 mm pommeaux Sauf fonction 07 : 40-50 mm	Jusqu'à 75 mm
ANSI A156.2	Degré 2 : 400.000 cycles	
UL		Jusqu'à 1,5 heures d'exposition au feu
Cylindre	5 goupilles actives et 3 clés	Cylindre de sécurité : T60, T80 S'ouvrant et organigramme
Pêne demi-tour	Axe réglable sur deux positions, 60 ou 70mm. Saillie 12,5 mm	
Accessoires	Gâche, vis, instructions et plan de montage	Gâche à bouts ronds
Réversibilité	Toutes les serrures à pommeaux sont réversibles - Les modèles à béquille peuvent avoir une main selon la fonction.	

Systemes à fouillot carré

Fonctions

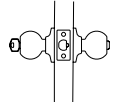
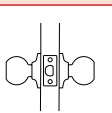
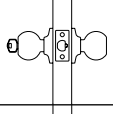
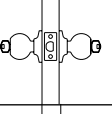
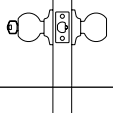
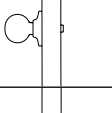
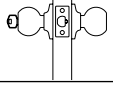
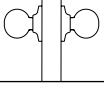
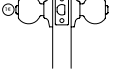
Fonction	Description	Fonction	Description
	00 PORTE D'ENTRÉE : Cylindre côté extérieur et bouton tournant à l'intérieur. Verrouillage du mécanisme par la clé ou par le bouton intérieur.		05 PORTES DE PASSAGE : Pommeaux libres des 2 cotés.
	01 PORTE D'ENTRÉE : Cylindre côté extérieur. Verrouillage du mécanisme uniquement par la clé.		07 LOCAL COMMERCIAL : Cylindre extérieur et intérieur. Pommeaux tournants. Epaisseur de la porte 40-50 mm
	01AP PORTE D'ENTRÉE FONCTION URGENCE : Cylindre côté extérieur. Verrouillage du mécanisme uniquement par la clé. Sortie toujours libre.		31 TIRAGE SIMPLE FIXE : ½ pommeau fixe pour tirage intérieur.
	02 SALLE DE CLASSE : Pommeau extérieur fixe. Ouverture de l'extérieur seulement avec la clé. Pas de verrouillage du mécanisme.		32 TIRAGE DOUBLE FIXE : paire de pommeaux fixes pour portes coulissantes.
	03 SDB ET WC : Condamnation intérieure par bouton, côté extérieur système de décondamnation en cas d'urgence.		

G

Interprétation du code article

3 9 0 0 U 0 L P

3: système à fouillot carré

- 50: Pommeau tubulaire Tulipa
- 55: Pommeau tubulaire California
- 80: Pommeau tubulaire Nobel
- 90: Pommeau tubulaire Bola
- B0: Béquille Barcelona
- F0: Béquille Flare
- G0: Béquille Granada
- H0: Béquille Hermes
- A0: Béquille Arko
- T0: Béquille Toledo
- J0: Béquille Jerez





Fonction : voir tableau ci-dessus

Finitions : voir page Finitions





U0 : Axe Pêne demi-tour réglable

Systemes à fouillot carré

Série Jerez 3J00

Porte d'entrée	Fonction	Axe	Finition
	3J00	U0	CM - CR - LM - LP - NS LA - BL - NE
Salle de classe	Fonction	Axe	Finition
	3J02	U0	CM - CR - LM - LP - NS LA - BL - NE
Salle de bain et WC	Fonction	Axe	Finition
	3J03	U0	CM - CR - LM - LP - NS LA - BL - NE
Passage	Fonction	Axe	Finition
	3J05	U0	CM - CR - LM - LP - NS LA - BL - NE
Local Commercial	Fonction	Axe	Finition
	3J07	U0	CM - CR - LM - LP - NS LA - BL - NE

Série Granada 3G00

Porte d'entrée	Fonction	Axe	Finition
	3G00	U0	CM - CR - LM - LP - NS LA - BL - NE
Salle de classe	Fonction	Axe	Finition
	3G02	U0	CM - CR - LM - LP - NS LA - BL - NE
Salle de bain et WC	Fonction	Axe	Finition
	3G03	U0	CM - CR - LM - LP - NS LA - BL - NE
Passage	Fonction	Axe	Finition
	3G05	U0	CM - CR - LM - LP - NS LA - BL - NE
Local Commercial	Fonction	Axe	Finition
	3G07	U0	CM - CR - LM - LP - NS LA - BL - NE

