

# Manilla institucional

## Serie inox AISI 304

Manillas especialmente diseñadas para oficinas y edificios institucionales con aplicaciones estándar.

### Acabado inox AISI 304

Es un acero de la clase de los austeníticos (18% cromo, 8% níquel). Aunque los aceros austeníticos no sean magnéticos, una vez mecanizados pueden modificar su estructura y ser atraídos por el imán.

Ofrece una excelente resistencia a la corrosión, incluso en instalaciones exteriores.

### Características

- » Sistema de muelle en espiral en placa institucional y placa larga.
- » Muelle de recuperación protegido por un cartucho Delrin para la roseta.
- » Fijación mediante estoque/tornillo, excepto en la placa institucional, cuya fijación es mediante estoques. Las manillas no son intercambiables.



### Normativas

Cumple los requisitos de la norma de herrajes para la edificación UNE-EN 1906, grado 2.

Sobrepasa el grado máximo de la norma UNE-EN 1670 en resistencia a la corrosión.

Resistencia a los Ultravioleta: inalterable.

Excelente resistencia a ataques químicos.

Apta para puertas Cortafuego.

### Sistema de fijación

La fijación se realiza, según los modelos, mediante estoques fijos, estoque flotantes o tirafondos directamente a la hoja de la puerta.



# Manilla institucional

## Serie inox AISI 304

### Sena Inox AISI 304

#### El embalaje con roseta incluye

- » 1 juego de manillas con placa interior y funda, 1 cuadradillo 8x140 mm, 4 tirafondos, 2 estoques, 2 tornillos prisioneros y 1 llave allen.

#### El embalaje con placa larga incluye

- » 1 juego de manillas con placa interior y funda, 1 cuadradillo 8x140 mm, 4 tirafondos, 2 tornillos prisioneros, 1 llave allen. 2 estoques flotantes.

#### El embalaje con placa cuadrada incluye

- » 1 juego de manillas con placa cuadrada de 1,5 mm de grosor, 1 cuadradillo 8x140 mm, 5 estoques flotantes, 10 tirafondos, 2 tornillos prisioneros, 1 llave allen.

#### Funciones

- » Entrada: bocallave a 85, 72, 70 y 47 mm.
- » Privacidad: condena a 85, 72, 70 y 47 mm.
- » Paso.

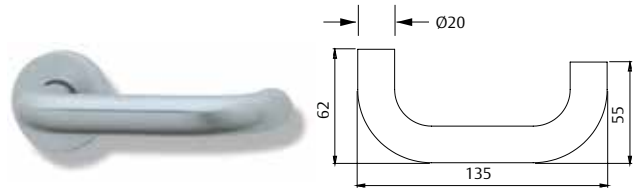

Roseta	Referencia	Acabado
Roseta	MS5R800	IS-
Placa larga	Referencia	Acabado
Paso	MS5L800	IS-
Rectangular	MS5LR800	IS-
Bocallave a 47 mm	MS0L847	IS-
Bocallave a 70 mm	MS0L870	IS-
Bocallave a 72 mm	MS0L872	IS-
Bocallave a 85 mm	MS0L885	IS-
Condena a 47 mm	MSEL847	IS-
Condena a 70 mm	MSEL870	IS-
Condena a 72 mm	MSEL872	IS-
Condena a 85 mm	MSEL885	IS-
Placa cuadrada	Referencia	Acabado
Paso	MS5C800	IS-
Bocallave a 47 mm	MS0C847	IS-
Bocallave a 70 mm	MS0C870	IS-
Bocallave a 72 mm	MS0C872	IS-
Bocallave a 85 mm	MS0C885	IS-
Condena a 47 mm	MS3C847	IS-
Condena a 70 mm	MS3C870	IS-
Condena a 72 mm	MS3C872	IS-
Condena a 85 mm	MS3C885	IS-

# Manilla institucional

## Serie inox AISI 304

### Vector Inox AISI 304

#### El embalaje con roseta incluye

- » 1 juego de manillas con placa interior y funda, 1 cuadradillo 8x140 mm, 4 tirafondos, 2 estoques, 2 tornillos prisioneros y 1 llave allen.

#### El embalaje con placa larga incluye

- » 1 juego de manillas con placa interior y funda, 1 cuadradillo 8x140 mm, 4 tirafondos, 2 tornillos prisioneros, 1 llave allen. 2 estoques flotantes.

#### El embalaje con placa cuadrada incluye

- » 1 juego de manillas con placa cuadrada de 1,5 mm de grosor, 1 cuadradillo 8x140 mm, 5 estoques flotantes, 4 tornillos, 2 tornillos prisioneros, 1 llave allen.

#### Funciones

- » Entrada: bocallave a 85, 72, 70 y 47 mm.
- » Privacidad: condena a 85, 72, 70 y 47 mm.
- » Paso.

Roseta	Referencia	Acabado
	MV5R800	IS-
Placa larga	Referencia	Acabado
Paso	MV5L800	IS-
Bocallave a 47 mm	MV0L847	IS-
Bocallave a 70 mm	MV0L870	IS-
Bocallave a 72 mm	MV0L872	IS-
Bocallave a 85 mm	MV0L885	IS-
Condena a 47 mm	MVEL847	IS-
Condena a 70 mm	MVEL870	IS-
Condena a 72 mm	MVEL872	IS-
Condena a 85 mm	MVEL885	IS-
Placa cuadrada	Referencia	Acabado
Paso	MV5C800	IS-
Bocallave a 47 mm	MV0C847	IS-
Bocallave a 70 mm	MV0C870	IS-
Bocallave a 72 mm	MV0C872	IS-
Bocallave a 85 mm	MV0C885	IS-
Condena a 47 mm	MV3C847	IS-
Condena a 70 mm	MV3C870	IS-
Condena a 72 mm	MV3C872	IS-
Condena a 85 mm	MV3C885	IS-

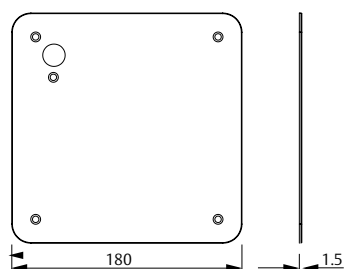
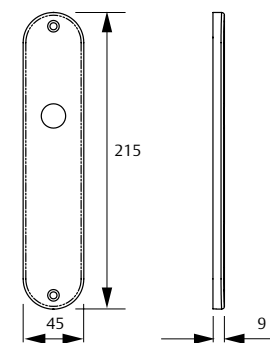
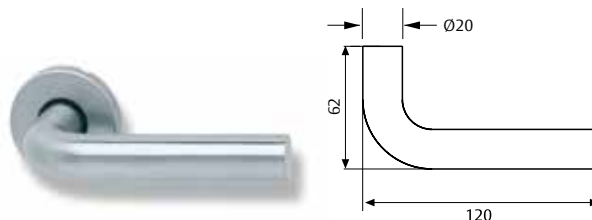

# Manilla institucional

## Serie inox AISI 304

### Cubo Inox AISI 304

**El embalaje con roseta incluye**

- » 1 juego de manillas con placa interior y funda, 1 cuadradillo 8x105 mm, 4 tirafondos, 2 tornillos prisioneros y 1 llave allen.

Roseta	Referencia	Acabado
Roseta	MC5R800	IS-

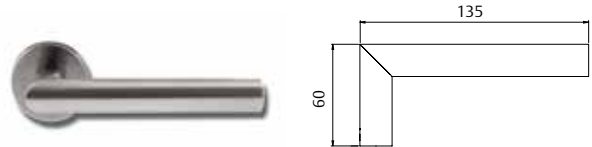

### Ladho Inox AISI 304

**El embalaje con roseta incluye**

- » 1 juego de manillas con placa interior y funda, 1 cuadradillo 8x105 mm, 4 tirafondos, 2 tornillos prisioneros y 1 llave allen.

Roseta	Referencia	Acabado
Roseta	ML5R800	IS-

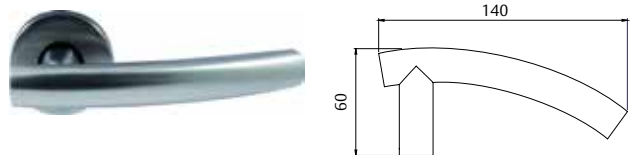

### Radho Inox AISI 304

**El embalaje con roseta incluye**

- » 1 juego de manillas con placa interior y funda, 1 cuadradillo 8x105 mm, 2 muelles de recuperación, 4 tirafondos, 2 tornillos prisioneros y 1 llave allen.

Roseta	Referencia	Acabado
Roseta	MR5R800	IS-

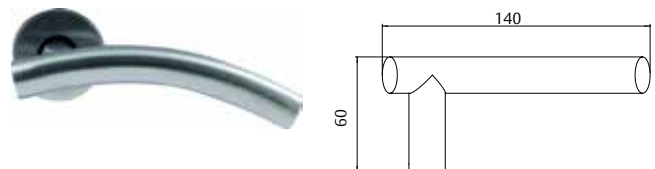

### Manilla Sena C9 Inox 304

**El embalaje con roseta incluye**

- » 1 juego de manillas con placa interior y funda, 1 cuadradillo 8x105 mm, 2 muelles de recuperación, 4 tirafondos, 2 tornillos prisioneros y 1 llave allen.
- » Mecanismo de recuperación tipo cassette, desmontable
- » Estoques flotantes (validos para puertas de hasta 70 mm)
- » Cuadradillo estándar de 9x140,
- » Tirafondos opcionales incluidos
- » Opción bocallave a 72 mm (MS0L972IS-)
- » Versión de Pomo Inox Fijo (MSTF972IS-) en un lado.

Roseta	Referencia	Acabado
	MS5L900IS-	IS-
	MS0L972IS-	IS-
	MSTF900IS-	IS-



# Manilla institucional

## Serie inox AISI 304: complementos

### Bocallaves D50

El embalaje incluye  
 » 1 juego con soportes y fundas.  
 » 4 tirafondos.

Acabados  
 » IS-



Referencia	Acabados
MBORBOM	IS16
MBORBOMSSIS	IS16

### Condena D50

El embalaje incluye  
 » 1 juego con soportes y fundas.  
 » 4 tirafondos.

Acabados  
 » IS-



Referencia	Acabados
MBOREME	IS16

### Ciega

El embalaje incluye  
 » 1 juego con soportes y fundas.  
 » 4 tirafondos.

Acabados  
 » IS-

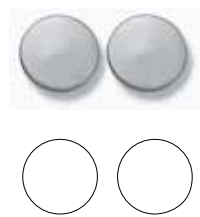

Referencia	Acabados
MBOR000	IS16

# Manillas macizas de acero

## Serie inox AISI 304: mecanismo metálico de altas prestaciones

### Nova Inox AISI 304

#### El embalaje con roseta incluye

- » 1 juego de manillas con una placa interna y una funda, una cuadradillo de 8x105 mm, 4 tirafondos, 2 tornillos pasantes, 2 tornillos M6 DIN y una llave allen.

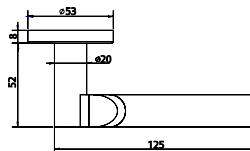

Roseta	Referencia	Acabado
Roseta	MNV5R800SSIS	304

### Oasis Inox AISI 304

#### El embalaje con roseta incluye

- » 1 juego de manillas con una placa interna y una funda, una cuadradillo de 8x105 mm, 4 tirafondos, 2 tornillos pasantes, 2 tornillos M6 DIN y una llave allen.

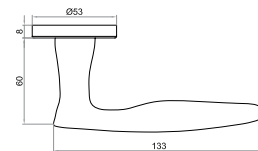

Roseta	Referencia	Acabado
Roseta	MOA5R800SSIS	304

### Wind Inox AISI 304

#### El embalaje con roseta incluye

- » 1 juego de manillas con una placa interna y una funda, una cuadradillo de 8x105 mm, 4 tirafondos, 2 tornillos pasantes, 2 tornillos M6 DIN y una llave allen.

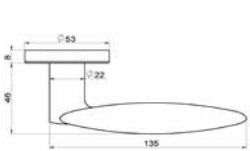

Roseta	Referencia	Acabado
Roseta	MWI5R800SSIS	304

### Mach Inox AISI 304

#### El embalaje con roseta incluye

- » 1 juego de manillas con una placa interna y una funda, una cuadradillo de 8x105 mm, 4 tirafondos, 2 tornillos pasantes, 2 tornillos M6 DIN y una llave allen.

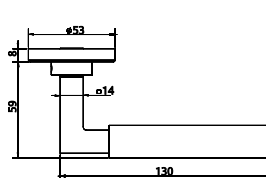

Roseta	Referencia	Acabado
Roseta	MMH5R800SSIS	304

# Manillas macizas de acero

## Serie inox AISI 304

### Arena Inox AISI 304

#### El embalaje con roseta incluye

- » 1 juego de manillas con una placa interna y una funda, una cuadradillo de 8x105 mm, 4 tirafondos, 2 tornillos pasantes, 2 tornillos M6 DIN y una llave allen.

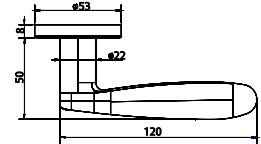

Roseta	Referencia	Acabado
Roseta	MAR5R800SSIS	304

### Funxtion Inox AISI 304

#### El embalaje con roseta incluye

- » 1 juego de manillas con una placa interna y una funda, una cuadradillo de 8x105 mm, 4 tirafondos, 2 tornillos pasantes, 2 tornillos M6 DIN y una llave allen.

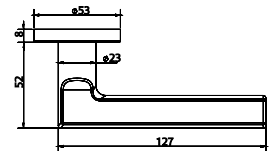

Roseta	Referencia	Acabado
Roseta	MFU5R800SSIS	304

### Marina Inox AISI 304

#### El embalaje con roseta incluye

- » 1 juego de manillas con una placa interna y una funda, una cuadradillo de 8x105 mm, 4 tirafondos, 2 tornillos pasantes, 2 tornillos M6 DIN y una llave Allen.

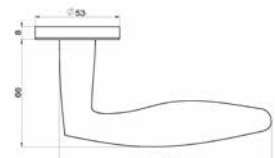

Roseta	Referencia	Acabado
Roseta	MMA5R800SSIS	304

### Yas Inox AISI 304

#### El embalaje con roseta incluye

- » 1 juego de manillas con una placa interna y una funda, una cuadradillo de 8x105 mm, 4 tirafondos, 2 tornillos pasantes, 2 tornillos M6 DIN y una llave allen.

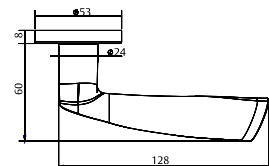

Roseta	Referencia	Acabado
Roseta	MYA5R800SSIS	SSS grado 304



# Manilla institucional

## Serie inox AISI 304: complementos

### Condena D53

- El embalaje incluye
- » 1 juego con soportes y fundas.
  - » 4 tirafondos.

- Acabados
- » IS304

Referencia	Acabados
MBOREMESIS	IS-
MBOREMESSMINIS	IS-

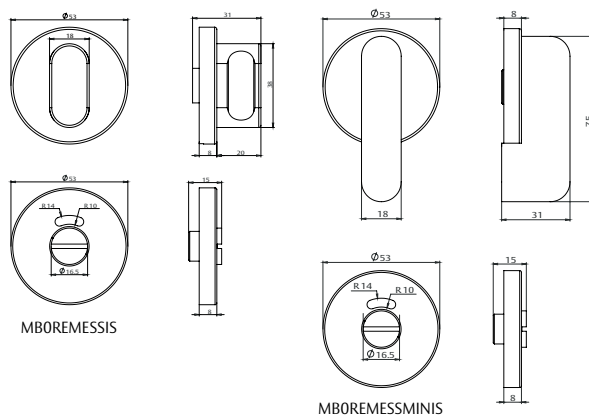

### Condenas de marco

- » Condenas para instalar en el marco de la puerta, sin necesidad de cerradura.
- » Condena para instalar en el marco de la puerta corredera sin necesidad de cerradura

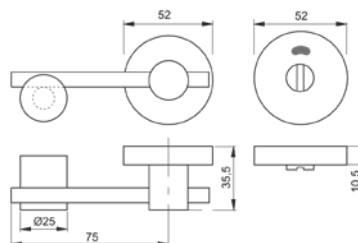

Referencia	Características
MARCOEMEIS	Condena sin cerradura batiente
MARCOEMECORIS	Condena para puerta corredera sin cerradura

### Tirador de anilla embutido

- El embalaje incluye
- » 1 juego con soportes y fundas.
  - » 4 tirafondos.
  - » Cuadradillo 8mm

- Acabados
- » IS304

Referencia	Acabados
MBOREMEOCIS	IS-

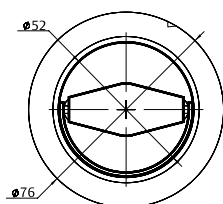

### Tirador de uñero embutido

- El embalaje incluye
- » Tirador uñero oval.
  - » 4 tirafondos.

- Acabados
- » IS304

Referencia	Acabados
TIRUNELOCS	IS-



### Tirador con bocallave

- El embalaje incluye
- » 4 tirafondos.

- Acabados
- » IS304

Referencia	Acabados
TIRADORBOMIS	IS-

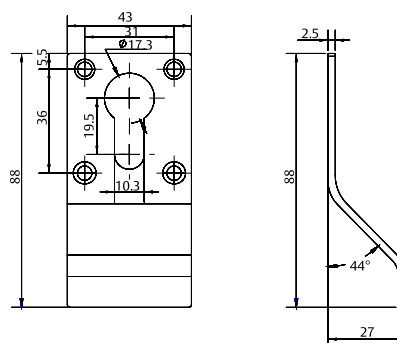



# Manilla institucional

## Serie inox AISI 304: Complementos

### Pasador para puerta de madera

El embalaje incluye

- » 1 juego de pasadores, con cerraderos y tirafondos de fijación.

Acabados

- » IS304

Referencia	Acabados	Dimensiones
DB3/4SS8IS	IS-	20 mm – 200 mm
DB3/4SS10IS	IS	20 mm – 250 mm
DB3/4SS12IS	IS	20 mm – 300 mm

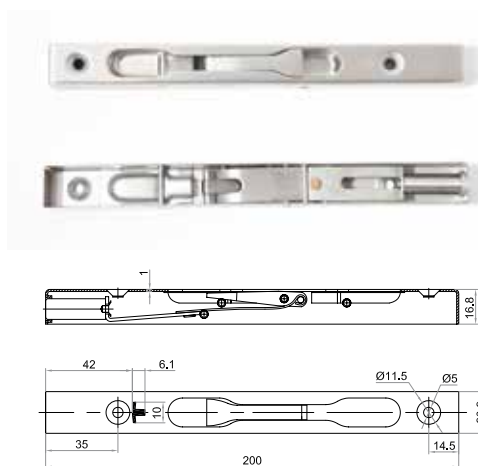

### Pasador para puertas metálicas

El embalaje incluye

- » 1 juego de pasadores, con cerraderos y tirafondos de fijación.

Acabados

- » IS304

Referencia	Acabados	Dimensiones
DB19SS8IS	IS-	19 mm – 200 mm
DB19SS10IS	IS	19 mm – 250 mm
DB19SS12IS	IS	19 mm – 300 mm

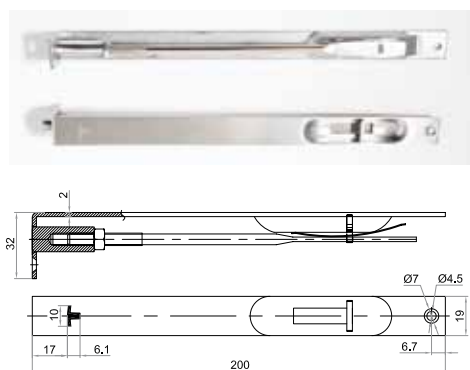

### Pasador de puerta extensible

El embalaje incluye

- » 1 juego de pasadores, con cerraderos y tirafondos de fijación.

Acabados

- » IS304

Referencia	Acabados	Dimensiones
DB3/4LSS8IS	IS-	25 mm – 200 mm
DB3/4LSS12IS	IS	25 mm – 300 mm

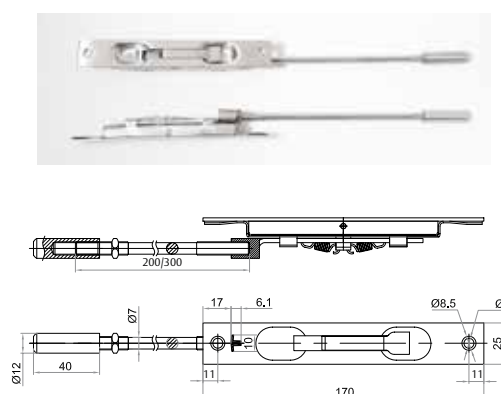

### Guardapolvos

El embalaje incluye

- » Guardapolvos

Acabados

- » IS304

Referencia	Acabados	Dimensiones
GUARDAPOLIS	IS-	D25x38x13.5 (interior)

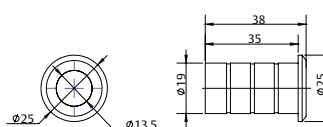



# Manilla institucional

## Serie inox AISI 304: Complementos

### Placas empuje

- El embalaje incluye
- » Tirafondos de amarre.
  - » Distintas medidas

Acabados

- » IS304

Referencia	Acabados	Dimensiones
PCCIEGAIS305100	IS	305x100x1,5 mm
PCCIEGAIS305150	IS	305x150x1,5 mm

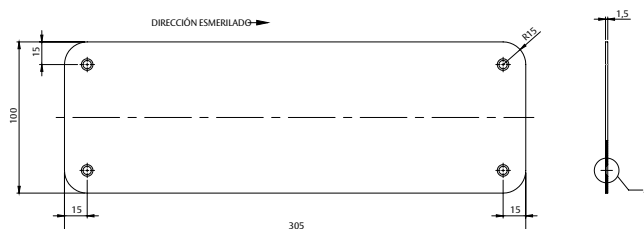

### Placa zócalo

- El embalaje incluye
- » Tirafondos de amarre.
  - » Distintas medidas

Acabados

- » IS 304

Referencia	Acabados	Dimensiones
PCCIEGAIS800150	IS	800x150x1,5 mm
PCCIEGAIS100020	IS	1000x200x1,5 mm
PCCIEGAIS100080	IS	1000x800x1,5 mm

### Placas de señalización

- El embalaje incluye
- » Tirafondos de amarre.

Acabados

- » IS304

Referencia	Acabados	Dimensiones
VISUALHOMBREIS	IS	76x1,5 mm
VISUALMUJERIS	IS	76x1,5 mm
VISUALMINUSIS	IS	76x1,5 mm
VISUALUNISEXIS	IS	76x1,5 mm

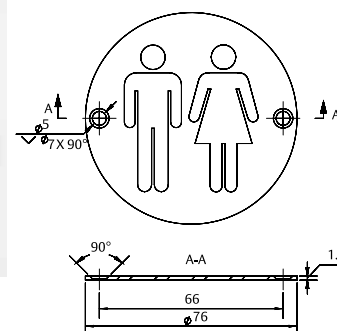

### Tirador Pull-Push

Se trata de un conjunto de placa interior y placa exterior, con el grabado Pull y Push respectivamente, que incluye un tirador fijo sobre la placa PULL. Se incluyen 4 estochos pasantes para su fijación por ambos lados de la puerta.

Dimensiones generales:

- » Placas: 400 x 100 x 1,5 mm.
- » Ø19 x 225 mm.

Referencia	Acabados
TSRPLE100400IS	IS-



# Manilla institucional

## Serie inox AISI 304

### Tiradores Solid de inoxidable de 19 mm de diámetro

Máxima resistencia y durabilidad. Diseño y ergonomía. Estas deben ser las características principales para los tiradores dirigidas al sector institucional. Unos tiradores destinados a soportar un uso intensivo, debido al alto tráfico de personas al que están sometidas, y a cumplir criterios de funcionalidad tales como facilidad de evacuación, etc. Son tiradores que deben mantenerse inalterables bajo cualquier condición climática, tanto en interiores como en exteriores. Pero también deben ofrecer una imagen acorde con las características del edificio, adaptándose a cada proyecto con total precisión. TESA le ofrece una magnífica colección de tiradores dirigidas al sector institucional, realizadas en acero inoxidable.

#### Características generales

- » Instalación simple o doble. Incluye fijaciones M8x70mm.
- » Para puertas de madera, vidrio, metal o PVC.

#### Materiales y acabados

- » Acero inoxidable AISI304.
- » Acero macizo (SS)
- » Acero hueco (HW)

#### Fijaciones incluidas

- » Fijación simple.
- » Fijación doble.

#### Medidas

- » La medida del tirador corresponde con el entrecentro del mecanizado.
- » Altura del tirador: 55 mm. en los modelos Ø19mm, y 65mm. en los modelos Ø20mm.

#### Modelos huecos (HW)

Tirador recto	Referencia	Modelo	Descripción
	TR19225HWIS	Simple	Tirador unitario Recto 225x19AISI304
	TR19305HWIS	Simple	Tirador unitario Recto 305x19AISI304
	DTR19225HWIS	Doble	Juego Tirad. Rectos 225x19AISI304
	DTR19305HWIS	Doble	Juego Tirad. Rectos 305x19AISI304

#### Modelos macizos (SS)

Tirador recto	Referencia	Modelo	Descripción
	TR19225SSIS	Simple	Tirador unitario Recto 225x19AISI304
	TR19305SSIS	Simple	Tirador unitario Recto 305x19AISI304
	DTR19225SSIS	Doble	Juego Tirad. Rectos 225x19AISI304
	DTR19305SSIS	Doble	Juego Tirad. Rectos 305x19AISI304

### Tiradores de inoxidable de 20 mm de diámetro

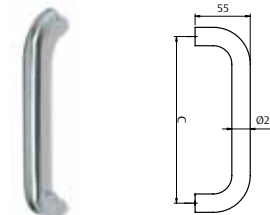
Tirador recto	Referencia	Modelo	Descripción
	DTR20150IS	Doble	JUEGO TIRAD.RECTOS 150X20 IS
	DTR20200IS	Doble	JUEGO TIRAD.RECTOS 200X20 IS
	DTR20250IS	Doble	JUEGO TIRAD.RECTOS 250X20 IS
	DTR20300IS	Doble	JUEGO TIRAD.RECTOS 300X20 IS
	TR20150IS	Simple	TIRAD.RECTOS 150X20 IS
	TR20200IS	Simple	TIRAD.RECTOS 200X20 IS
	TR20250IS	Simple	TIRAD.RECTOS 250X20 IS
	TR20300IS	Simple	TIRAD.RECTOS 300X20 IS

# Manilla institucional

## Serie inox AISI 304

### Tiradores de inoxidable de 30 mm de diámetro

Máxima resistencia y durabilidad. Diseño y ergonomía. Éstas deben ser las características principales para los tiradores dirigidas al sector institucional. Unos tiradores destinados a soportar un uso intensivo, debido al alto tráfico de personas al que están sometidas, y a cumplir criterios de funcionalidad tales como facilidad de evacuación, etc. Son tiradores que deben mantenerse inalterables bajo cualquier condición climática, tanto en interiores como en exteriores. Pero también deben ofrecer una imagen acorde con las características del edificio, adaptándose a cada proyecto con total precisión. TESA le ofrece una magnífica colección de tiradores dirigidas al sector institucional, realizadas en acero inoxidable.

#### Características generales

- » Instalación simple o doble.
- » Para puertas de madera, vidrio, metal o PVC.

#### Materiales y acabados

- » Acero inoxidable AISI304.

#### Fijaciones incluidas

- » Fijación simple.
- » Fijación doble.
- » Fijación vidrio , madera y aluminio

#### Medidas

- » Cada modelo disponible en diferentes tamaños, a partir de 250 mm.
- » Medidas Standard.
- » Medidas especiales consultar.
- » **La medida del tirador corresponde con el entrecentro del mecanizado.**
- » Ancho máximo: 50 mm.
- » Altura del tirador: 90 mm. en todos los modelos.

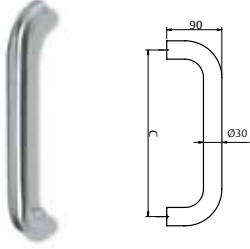
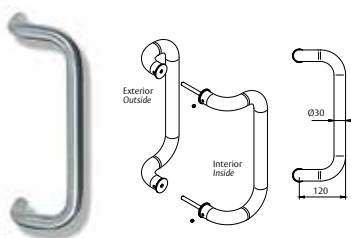
Tirador recto	Referencia	Modelo	Descripción
	TSR300IS	Simple	Tirador unitario Recto 300X30IS
	TSR350IS	Simple	Tirador unitario Recto 350X30IS
	TSR450IS	Simple	Tirador unitario Recto 450X30IS
	DTSR300IS	Doble	Juego Tirad. Rectos 300X30IS
	DTSR350IS	Doble	Juego Tirad. Rectos 350X30IS
	DTSR450IS	Doble	Juego Tirad. Rectos 450X30IS
Tirador acodado	Referencia	Modelo	Descripción
	TSC300IS	Simple	Tirador unitario Acodado 300X30IS
	TSC350IS	Simple	Tirador unitario Acodado 350X30IS
	TSC400IS	Simple	Tirador unitario Acodado 400X30IS
	DTSC300IS	Doble	Juego Tirad. Acodado 300X30IS
	DTSC350IS	Doble	Juego Tirad. Acodado 350X30IS
	DTSC400IS	Doble	Juego Tirad. Acodado 400X30IS

# Manilla institucional

## Serie inox AISI 304

### Tiradores de inoxidable de 30 mm de diámetro

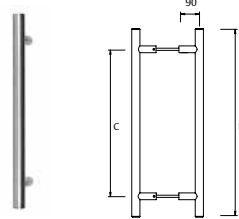
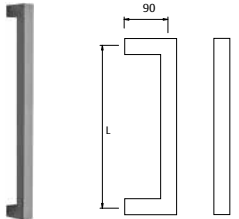
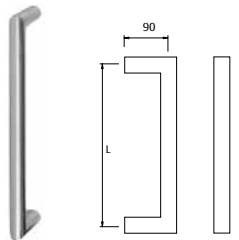
Tirador largo recto		Referencia	Modelo	Descripción C x L x D
		TSRL300IS	Simple	Tirador unitario Recto largo 300X600X30IS
		TSRL450IS	Simple	Tirador unitario Recto largo 450X750X30IS
		TSRL600IS	Simple	Tirador unitario Recto largo 600X900X30IS
		DTSRL300IS	Doble	Juego Tirador Recto largo 300X600X30IS
		DTSRL450IS	Doble	Juego Tirador Recto largo 450X750X30IS
		DTSRL600IS	Doble	Juego Tirador Recto largo 600X900X30IS
<hr/>				
Tirador Kubika		Referencia	Modelo	Descripción
		TSKU300IS	Simple	Tirador unitario Kubika. Largo 300X30IS
		TDKU300IS	Doble	Juego tiradores Kubika. Largo 300X30IS
		TSKU600IS	Simple	Tirador unitario Kubika. Largo 600X30IS
		TDKU600IS	Doble	Juego tiradores Kubika. Largo 600X30IS
<hr/>				
Tirador Obbal		Referencia	Modelo	Descripción
		TSOB300IS	Simple	Tirador unitario Obbal. Largo 300X30IS
		TDOB300IS	Doble	Juego tiradores Obbal. Largo 300X30IS
<hr/>				