

Dispositif anti-panique pour handicapés

Modèle de glissement (type B) QUICK1D / QUICK3D



Dispositif en applique avec 1/2/3 points de fermeture avec double barre horizontale. Pêne en acier, basculant. Actionnement extérieur. Consulter tableau en bas de page. Certificat EN 1125 :

3 7 6 B 1 3 2 2 B A

L'emballage inclut :

- » 2 barres horizontales plus têtes modulaires.
- » 1(2) tiges plus couvre-tiges.
- » 2 renvois pour les points de fermeture Haut/Bas.
- » 1 pochette d'accessoires avec gâches, vis de fixation, guides, fouillot et plaque base.
- » Manuel d'instructions et schéma d'installation.

Modèle	L. porte	Fouillot mm	Finition support	Finition barre	Référence
QUICK1D	900	8	Noir	Vert	QUICK1D908NV
QUICK3D	900	8	Noir	Vert	QUICK3D908NV

Pour d'autres finitions, sur consultation.



QUICK3D finition satiné inox.

Configuration

Porte à un vantail

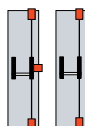
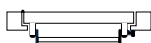

Porte à deux vantaux

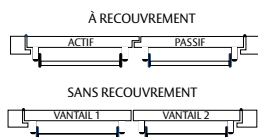

À RECOUVREMENT

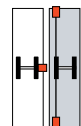

SANS RECOUVREMENT

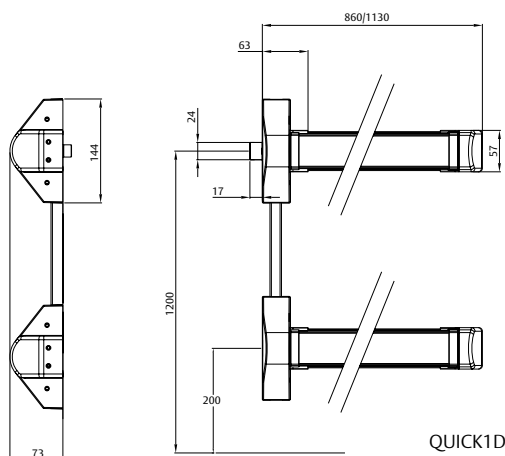
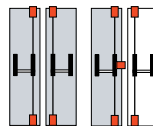

QUICK1D

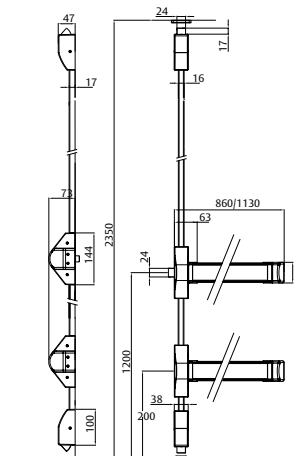

QUICK3D

Actionnement extérieur	Plaque borgne	Béquille de passage	Béquille modulaire
Sans ouverture extérieure	•		•
Porte de passage		•	•
Condamnation avec cylindre	Ouverture avec béquille/pommeau giratoire		•
	Ouverture avec clé (pommeau)		•