

Béquille Institutionnelle

AISI 316L

Guide de finitions



AISI316

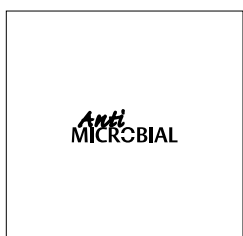

Blanc (BL)

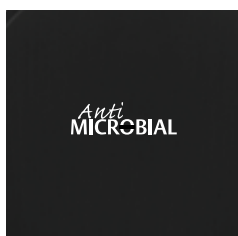

Noir (NE)



Titane (TI)



Toutes nos finitions peintes (blanc, noir et titane) sont dotées d'un revêtement antimicrobien, présentant **une puissance bactéricide de 95 % contre les bactéries** les plus courantes dans les hôpitaux et les établissements gériatriques.

Antimicrobial (AM)

**Anti
MICROBIAL**

Certification
JIS Z 2801:2000

Laboratoires qui le certifient:

- Tecnalía (*San Sebastián*)
- Université de Pavie (*Italie*)
- Law laboratories Ltd. (*Angleterre*)
- Institut Sabater (*Barcelon*)
- Laboratoire Chelab (*Italie*)
- Université de Navarre (*Espagne*)

Béquille Institutionnelle

Série Traffic AISI 316L

Béquilles Cubo-I, Sena-I et Tundra

Lors du développement des béquilles Traffic, TESA a appliqué une méthodologie totalement innovante en terme de conception de nouveaux produits. Après une étude approfondie, l'esthétique originale de ces béquilles a été une résultante des goûts et tendances affichés par les différents acteurs du marché des béquilles haut de gamme et de qualité.

Résistance

- » Le mécanisme d'actionnement de la béquille est fondu dans de la résine acétique, ce qui empêche la rupture du ressort par corrosion et garantit plus de 500.000 cycles de fonctionnement.
- » Les ressorts sont de compression (comme les amortisseurs d'une voiture), et donc leur logement est guidé. De cette manière le système continue à fonctionner même en cas de rupture due à l'usure.
- » Une très haute résistance face à la rupture grâce au fouillot à deux clavettes du système des ressorts.
- » Tests : les trois modèles ont réussi aisément tous les tests internes de niveau 3, UNE-EN1906.
- » Convient aux portes coupe-feu

Sécurité

- » Le mécanisme est fixé à la béquille et à la plaque avec un vis. On élimine ainsi le clip utilisé dans toutes les béquilles du marché, principale cause du détachement de la poignée. Ce système est comme un "sandwich". Toutes les pièces sont unies par un vis spécial M14 x 1, éliminant le risque de "se retrouver la poignée à la main".

Ces béquilles offrent une prestation spéciale, singulière et unique quant à la **résistance, la sécurité, la flexibilité et la qualité du matériau**. Nous soulignons quelques résultats:

Flexibilité

- » Les modèles de rosace ont huit pas différents pour les vis traversantes, ce qui permet son utilisation avec la plupart des serrures du marché. De la même manière, Kubika et Obbal peuvent être utilisées avec les barres anti-panique TESA, gammes Universelle, Push et Top.
- » Facilement réversible, ce qui permet de transformer rapidement une béquille droite à gauche et vice versa.

Matériaux de haute qualité

- » Les béquilles sont conçues en acier inoxydable AISI 316L, aussi appelé acier inoxydable marin, étant donné son excellent comportement dans les milieux salins et agressifs.
- » Il s'agit d'un acier du type austénitique au molybdène avec une faible teneur en carbone (18% chrome, 11% nickel, 2% molybdène). Le molybdène protège l'acier inoxydable contre la corrosion, très courante dans les atmosphères industrielles et proches d'un environnement marin.
- » Finitions disponibles : toutes les béquilles Traffic sont disponibles dans les finitions IS16, Noir et Anti-microbien.

 "HEAVY DUTY"

RESISTANCE A LA TRACTION
AXIALE DE LA BEQUILLE
1000Nw

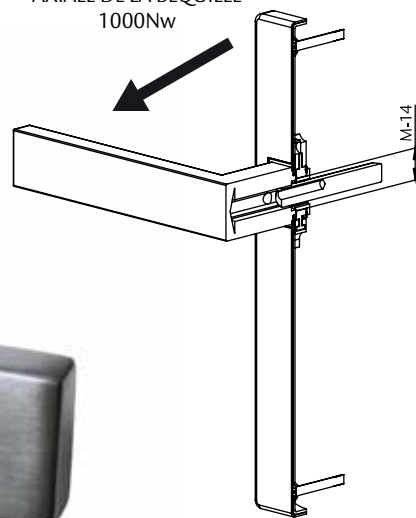

Voir les instructions de montage des béquilles en acier inoxydable 316L.

Série traffic

Rosace



Plaque longue



Plaque carrée



Sena-l



Vector-l



Cubo-l



Xara-l



Zafira-l



Hamat-l



Tundra



Béquille Institutionnelle

Série Traffic

Sena-I Inox AISI 316L

L'emballage avec rosace inclus

- » 1 jeu de béquilles avec plaque intérieure et un étui, 1 carré 8x105 mm, 2 ressort de récupération, 4 vis à bois, 2 vis traversantes, 2 vis d'assemblage et 1 clé Allen.

L'emballage avec plaque longue inclus

- » Un jeu de béquilles avec plaque intérieure et couvercle, 1 carré 8x105 mm, 2 ressort de récupération, 4 tire-fonds, 2 vis prisonnières, 1 clé allen.

L'emballage avec plaque carrée inclus

- » Un jeu de béquilles avec plaque carrée de 1,5 mm d'épaisseur, 1 carré 8x105 mm, 2 ressort de récupération, 5 douilles flottantes, 2 vis prisonnières, 1 clé allen.

Fonctions

- » Entrée : perçage pour cylindre à 85, 72, 70 et 47 mm.
- » Privacité : condamnation à 85, 72, 70 et 47 mm.
- » Passage libre.

Rosace	Référence	Finition
Rosace	MSI5R800	IS16
Plaque longue	Référence	Finition
Passage libre	MSI5L800	IS16
Entraxe à 47 mm	MSI0L847	IS16
Entraxe à 70 mm	MSI0L870	IS16
Entraxe à 72 mm	MSI0L872	IS16
Entraxe à 85 mm	MSI0L885	IS16
Condamnation à 47 mm	MSI0L847	IS16
Condamnation à 70 mm	MSI0L870	IS16
Condamnation à 72 mm	MSI0L872	IS16
Condamnation à 85 mm	MSI0L885	IS16
Plaque carrée	Référence	Finition
Passage libre	MSI5C800	IS16
Entraxe à 47 mm	MSI0C847	IS16
Entraxe à 70 mm	MSI0C870	IS16
Entraxe à 72 mm	MSI0C872	IS16
Entraxe à 85 mm	MSI0C885	IS16
Condamnation à 47 mm	MSI3C847	IS16
Condamnation à 70 mm	MSI3C870	IS16
Condamnation à 72 mm	MSI3C872	IS16
Condamnation à 85 mm	MSI3C885	IS16

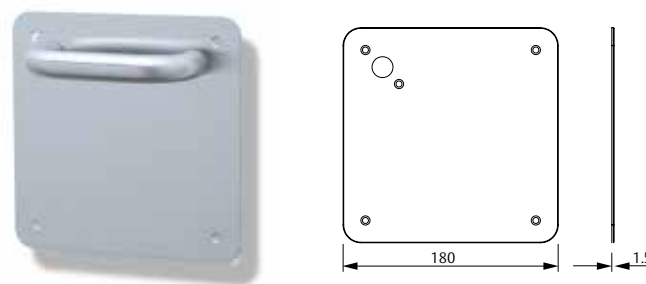
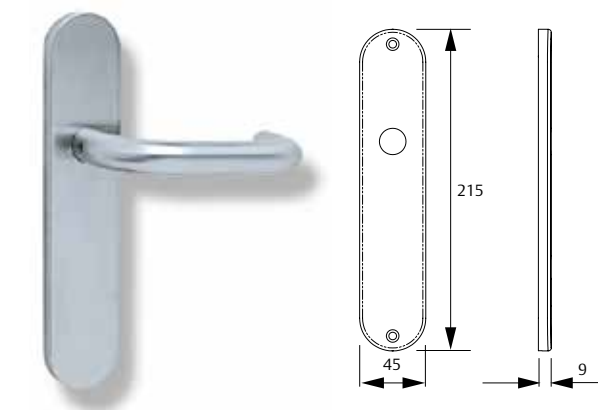
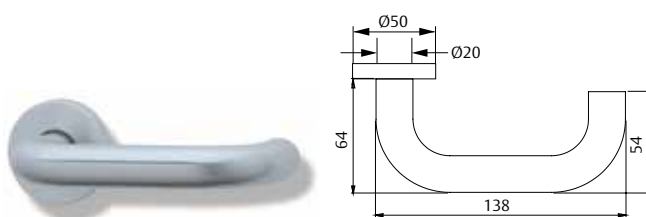

Finitions en option (page18)
IS16, BL, NE, TI, AM

Béquille Institutionnelle

Série Traffic

Vector-I Inox AISI 316L

L'emballage avec rosace inclut

- » 1 jeu de béquilles avec plaque intérieure et couvercle, 1 carré 8x105 mm, 2 ressort de récupération, 4 tire-fonds, 2 vis prisonnières, 1 clé allen.

L'emballage avec plaque longue inclut

- » 1 jeu de béquilles avec plaque intérieure et couvercle, 1 carré 8x105 mm, 2 ressort de récupération, 4 tire-fonds, 2 vis prisonnières, 1 clé allen.

L'emballage avec plaque carrée inclut

- » 1 jeu de béquilles avec plaque carrée de 1,5 mm d'épaisseur, 1 carré 8x105 mm, 2 ressort de récupération, 5 douilles flottantes, 5 vis, 2 vis prisonnières, 1 clé allen.

Fonctions

- » Entrée : perçage pour cylindre à 85, 72, 70 et 47 mm.
- » Privacité : condamnation à 85, 72, 70 et 47 mm.
- » Passage libre.

Rosace	Référence	Finition
Rosace	MV5R800	IS16
Rosace 1/2 pommeau fixe + 1/2 vector	MVTR800	IS16
Placa larga	Référence	Finition
Passage libre	MV5L800	IS16
Entraxe à 47 mm	MV0L847	IS16
Entraxe à 70 mm	MV0L870	IS16
Entraxe à 72 mm	MV0L872	IS16
Entraxe à 85 mm	MV0L885	IS16
Condamnation à 47 mm	MVEL847	IS16
Condamnation à 70 mm	MVEL870	IS16
Condamnation à 72 mm	MVEL872	IS16
Condamnation à 85 mm	MVEL885	IS16
Placa cuadrada	Référence	Finition
Passage libre	MV5C800	IS16
Entraxe à 47 mm	MV0C847	IS16
Entraxe à 70 mm	MV0C870	IS16
Entraxe à 72 mm	MV0C872	IS16
Entraxe à 85 mm	MV0C885	IS16
Condamnation à 47 mm	MV3C847	IS16
Condamnation à 70 mm	MV3C870	IS16
Condamnation à 72 mm	MV3C872	IS16
Condamnation à 85 mm	MV3C885	IS16

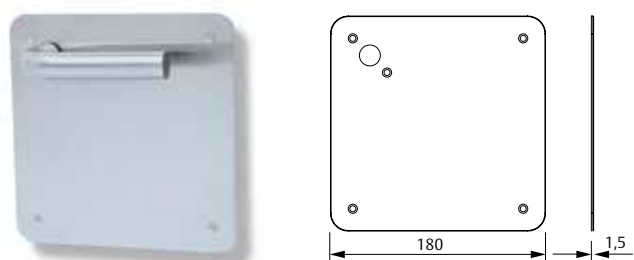
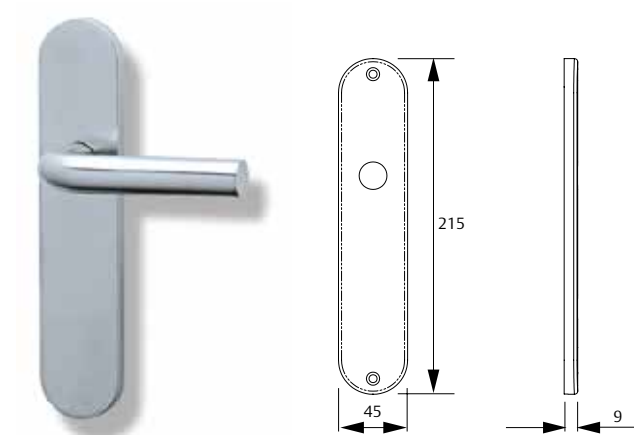
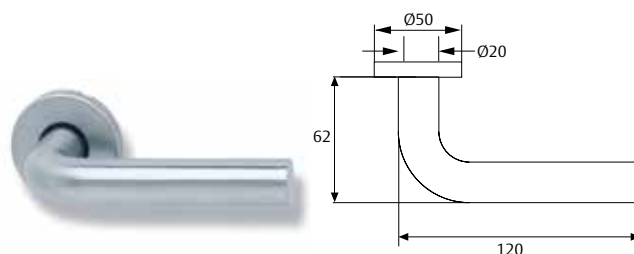

Finitions en option (page 18)
IS16, BL, NE, TI, AM

Béquille Institutionnelle

Série Traffic

Cubo-I Inox AISI 316L

L'emballage avec rosace inclut

- » 1 jeu de béquilles avec plaque intérieure et un étui, 1 carré 8x105 mm, 2 ressort de rappel, 4 vis à bois, 2 vis traversantes, 2 vis d'assemblage et 1 clé Allen.

L'emballage avec plaque longue inclut

- » 1 jeu de béquilles avec plaque intérieure et couvercle, 1 carré 8x105 mm, 2 ressort de récupération, 4 tire-fonds, 2 vis prisonnières, 1 clé allen.

L'emballage avec plaque carrées inclut

- » 1 jeu de béquilles avec plaque carrée de 1,5 mm d'épaisseur, 1 carré 8x105 mm, 2 ressort de récupération, 5 douilles flottantes, 4 vis, 2 vis prisonnières, 1 clé allen.

Fonctions

- » Entrée : perçage pour cylindre à 85, 72, 70 et 47 mm.
- » Privacité : condamnation à 85, 72, 70 et 47 mm.
- » Passage libre.

Rosace	Référence	Finition
Rosace	MCI5R800	IS16
Plaque longue	Référence	Finition
Passage libre	MCI5L800	IS16
Entraxe à 47 mm	MCI0L847	IS16
Entraxe à 70 mm	MCI0L870	IS16
Entraxe à 72 mm	MCI0L872	IS16
Entraxe à 85 mm	MCI0L885	IS16
Condamnation à 47 mm	MCI0L847	IS16
Condamnation à 70 mm	MCI0L870	IS16
Condamnation à 72 mm	MCI0L872	IS16
Condamnation à 85 mm	MCI0L885	IS16
Plaque carrée	Référence	Finition
Passage libre	MCI5C800	IS16
Entraxe à 47 mm	MCI0C847	IS16
Entraxe à 70 mm	MCI0C870	IS16
Entraxe à 72 mm	MCI0C872	IS16
Entraxe à 85 mm	MCI0C885	IS16
Condamnation à 47 mm	MCI3C847	IS16
Condamnation à 70 mm	MCI3C870	IS16
Condamnation à 72 mm	MCI3C872	IS16
Condamnation à 85 mm	MCI3C885	IS16

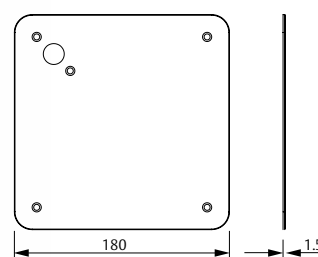
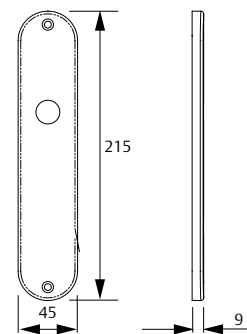
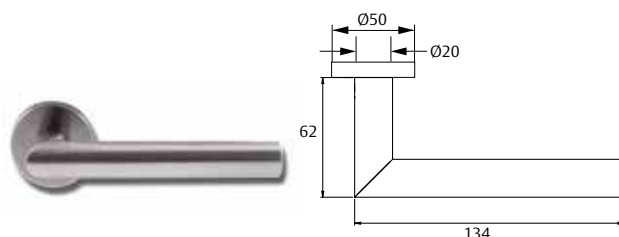

Finitions en option (page18)
IS16, BL, NE, TI, AM

Béquille Institutionnelle

Série Traffic

Xara-I Inox AISI 316L

L'emballage avec rosace inclut

- » 1 jeu de béquilles avec plaque intérieure et cache, 1 carré de 8x105 mm, 2 ressorts de rappel, 4 vis, 2 vis prisonnières, 1 clé allen, 2 douilles flottantes.

L'emballage avec plaque longue inclut

- » 1 jeu de béquilles avec plaque intérieure et cache, 1 carré de 8x105 mm, 2 ressorts de rappel, 4 vis, 2 vis prisonnières, 1 clé allen.

L'emballage avec plaque carrée inclut

- » 1 jeu de béquilles avec plaque carrée de 1,5 mm d'épaisseur, 1 carré de 8x105 mm, 2 ressorts de rappel, 2 vis prisonnières, 1 clé allen, 5 douilles flottantes.

Fonctions

- » Entraxe cylindre : 85, 72, 70 et 47 mm.
- » Privacité : bouton de condamnation à 85, 72, 70 et 47 mm.
- » Passage libre.

Rosace	Référence	Finition
	MX5R800	IS16
Plaque longue	Référence	Finition
Passage libre	MX5L800	IS16
Entraxe à 47 mm	MX0L847	IS16
Entraxe à 70 mm	MX0L870	IS16
Entraxe à 72 mm	MX0L872	IS16
Entraxe à 85 mm	MX0L885	IS16
Condamnation à 47 mm	MXEL847	IS16
Condamnation à 70 mm	MXEL870	IS16
Condamnation à 72 mm	MXEL872	IS16
Condamnation à 85 mm	MXEL885	IS16
Plaque carrée	Référence	Finition
Passage libre	MX5C800	IS16
Entraxe à 47 mm	MX0C847	IS16
Entraxe à 70 mm	MX0C870	IS16
Entraxe à 72 mm	MX0C872	IS16
Entraxe à 85 mm	MX0C885	IS16
Condamnation à 47 mm	MX3C847	IS16
Condamnation à 70 mm	MX3C870	IS16
Condamnation à 72 mm	MX3C872	IS16
Condamnation à 85 mm	MX3C885	IS16

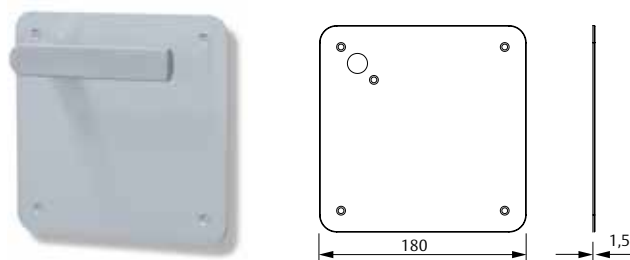
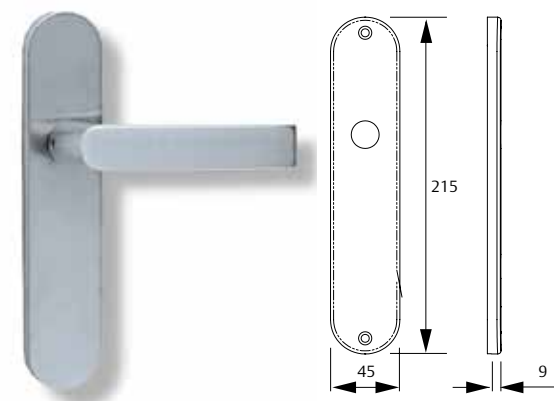
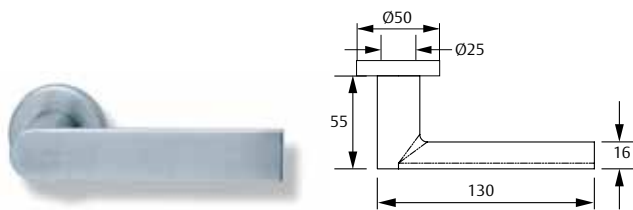

Finitions en option (page 18)
IS16, BL, NE, TI, AM

Béquille Institutionnelle

Série Traffic

Zafira-I Inox AISI 316L

L'emballage avec rosace inclus

- » 1 jeu de béquilles avec plaque intérieure et cache, 1 carré de 8x105 mm, 2 ressorts de rappel, 4 vis, 2 vis prisonnières, 1 clé allen, 2 douilles flottantes.

L'emballage avec plaque longue inclus

- » 1 jeu de béquilles avec plaque intérieure et cache, 1 carré de 8x105 mm, 2 ressorts de rappel, 4 vis, 2 vis prisonnières, 1 clé allen.

L'emballage avec plaque carrée inclus

- » 1 jeu de béquilles avec plaque carrée de 1,5 mm d'épaisseur, 1 carré de 8x105 mm, 2 ressorts de rappel, 5 vis, 2 vis prisonnières, 1 clé allen, 5 douilles flottantes.

Fonctions

- » Entraxe cylindre : 85, 72, 70 et 47 mm.
- » Privacité : bouton de condamnation à 85, 72, 70 et 47 mm.
- » Passage libre.

Rosace	Référence	Finition
	MZ5R800	IS16
Plaque longue	Référence	Finition
Passage libre	MZ5L800	IS16
Entraxe à 47 mm	MZ0L847	IS16
Entraxe à 70 mm	MZ0L870	IS16
Entraxe à 72 mm	MZ0L872	IS16
Entraxe à 85 mm	MZ0L885	IS16
Condamnation à 47 mm	MZEL847	IS16
Condamnation à 70 mm	MZEL870	IS16
Condamnation à 72 mm	MZEL872	IS16
Condamnation à 85 mm	MZEL885	IS16
Plaque carrée	Référence	Finition
Passage libre	MZ5C800	IS16
Entraxe à 47 mm	MZ0C847	IS16
Entraxe à 70 mm	MZ0C870	IS16
Entraxe à 72 mm	MZ0C872	IS16
Entraxe à 85 mm	MZ0C885	IS16
Condamnation à 47 mm	MZ3C847	IS16
Condamnation à 70 mm	MZ3C870	IS16
Condamnation à 72 mm	MZ3C872	IS16
Condamnation à 85 mm	MZ3C885	IS16

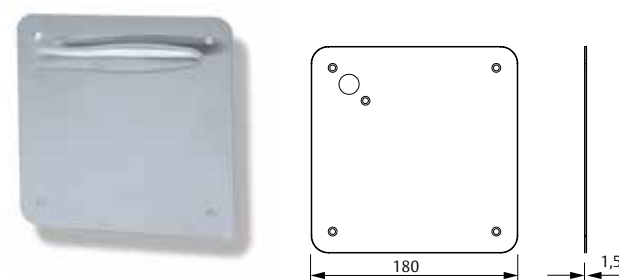
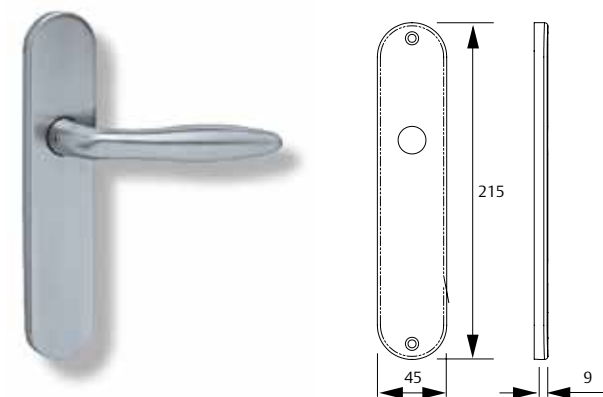
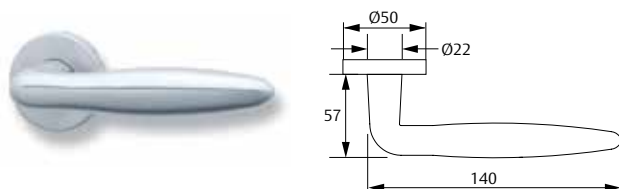

Finitions en option (page 18)
IS16, BL, NE, TI, AM

Béquille Institutionnelle

Série Traffic

Hamat-I Inox AISI 316L

L'emballage avec rosace inclus

- » 1 jeu de béquilles avec plaque intérieure et couvercle, 1 carré 8x105 mm, 2 ressort de récupération, 2 vis prisonnières et 1 clé allen. 2 douilles flottante.

L'emballage avec plaque longue inclus

- » 1 jeu de béquilles avec plaque intérieure et couvercle, 1 carré 8x105 mm, 2 ressort de récupération, 2 vis prisonnières et 1 clé allen.

L'emballage avec plaque carrée inclus

- » 1 jeu de béquilles avec plaque carrée de 1,5 mm d'épaisseur, 1 carré 8x105 mm, 2 ressort de récupération, 5 douilles flottantes, 2 vis prisonnière, 1 clé allen.

Fonctions

- » Entrée : perçage pour cylindre à 85, 72, 70 et 47 mm.
- » Privacité : condamnation à 85, 72, 70 et 47 mm.
- » Passage libre.

Rosace	Référence	Finition
	MHA5R800	IS16
Plaque longue	Référence	Finition
Passage libre	MHA5L800	IS16
Entraxe à 47 mm	MHA0L847	IS16
Entraxe à 70 mm	MHA0L870	IS16
Entraxe à 72 mm	MHA0L872	IS16
Entraxe à 85 mm	MHA0L885	IS16
Condamnation à 47 mm	MHAEL847	IS16
Condamnation à 70 mm	MHAEL870	IS16
Condamnation à 72 mm	MHAEL872	IS16
Condamnation à 85 mm	MHAEL885	IS16
Plaque carrée	Référence	Finition
Passage libre	MHA5C800	IS16
Entraxe à 47 mm	MHA0C847	IS16
Entraxe à 70 mm	MHA0C870	IS16
Entraxe à 72 mm	MHA0C872	IS16
Entraxe à 85 mm	MHA0C885	IS16
Condamnation à 47 mm	MHA3C847	IS16
Condamnation à 70 mm	MHA3C870	IS16
Condamnation à 72 mm	MHA3C872	IS16
Condamnation à 85 mm	MHA3C885	IS16

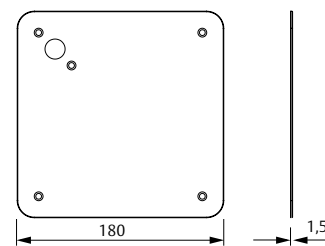
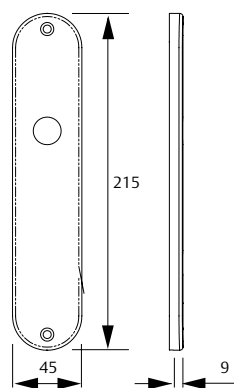
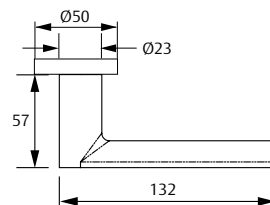

Finitions en option (page 18)
IS16, BL, NE, TI, AM

Béquille Institutionnelle

Série Traffic

Tundra Inox AISI 316L

L'emballage avec rosace inclus

- » 1 jeu de béquilles avec plaque intérieure et un étui, 1 carré 8x105 mm, 2 ressort de récupération, 4 vis à bois, 2 vis traversantes, 2 vis d'assemblage et 1 clé Allen.

L'emballage avec plaque longue inclus

- » Un jeu de béquilles avec plaque intérieure et couvercle, 1 carré 8x105 mm, 2 ressort de récupération, 4 tire-fonds, 2 vis prisonnières, 1 clé allen.

L'emballage avec plaque carrée inclus

- » Un jeu de béquilles avec plaque carrée de 1,5 mm d'épaisseur, 1 carré 8x105 mm, 2 ressort de récupération, 5 douilles flottantes, 2 vis prisonnières, 1 clé allen.

Fonctions

- » Entrée : perçage pour cylindre à 85, 72, 70 et 47 mm.
- » Privacité : condamnation à 85, 72, 70 et 47 mm.
- » Passage libre.

Rosace carrée	Référence	Finition
	MTU5R800	IS16
Plaque longue	Référence	Finition
Passage libre	MTU5L800	IS16
Entraxe à 47 mm	MTU0L847	IS16
Entraxe à 70 mm	MTU0L870	IS16
Entraxe à 72 mm	MTU0L872	IS16
Entraxe à 85 mm	MTU0L885	IS16
Condamnation à 47 mm	MTUEL847	IS16
Condamnation à 70 mm	MTUEL870	IS16
Condamnation à 72 mm	MTUEL872	IS16
Condamnation à 85 mm	MTUEL885	IS16
Plaque carrée	Référence	Finition
Passage libre	MTU5C800	IS16
Entraxe à 47 mm	MTU0C847	IS16
Entraxe à 70 mm	MTU0C870	IS16
Entraxe à 72 mm	MTU0C872	IS16
Entraxe à 85 mm	MTU0C885	IS16
Condamnation à 47 mm	MTU3C847	IS16
Condamnation à 70 mm	MTU3C870	IS16
Condamnation à 72 mm	MTU3C872	IS16
Condamnation à 85 mm	MTU3C885	IS16

Finitions en option (page 18)
IS16, BL, NE, TI, AM

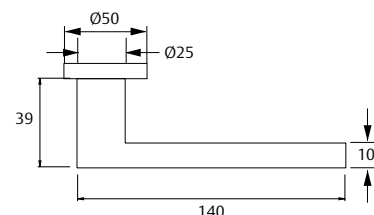
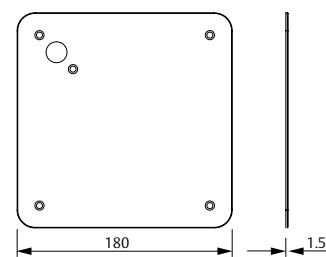
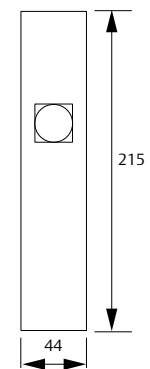
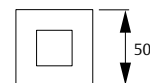

Béquille Institutionnelle

Série Traffic

Pommeau Inox AISI 316L

Fonctions

- » Entrée : perçage pour cylindre à 85, 72, 70 et 47 mm.
- » Privacité : condamnation à 85, 72, 70 et 47 mm.
- » Passage libre.

Rosace	Référence	Description
1/2 Rosace	MMTFR800IS16	1/2 Pommeau fixe
Rosace	MTF5R800IS16	Pommeau fixe double
1/2 Rosace	MMTGR800IS16	1/2 Pommeau rotatif
Rosace	MTGR800IS16	Pommeau rotatif double

Rosace + béquille	Référence	Description
Rosace	MSTFR800IS16	1/2 Pommeau fixe+Sena
Rosace	MVTFR800IS16	1/2 Pommeau fixe+Vector

Plaque longue	Référence	Description
Plaque longue	TTF5L800IS16	Pommeau fixe double Passage *
Plaque longue	TTG5L800IS16	Pommeau rotatif double Passage*
Plaque longue	MSTF872IS16	Sena+Pommeau fixe B.72 avec/dou.
Plaque longue	MSTF885IS16	Sena+Pommeau fixe B.85 avec/dou.
Plaque longue	MSTG872IS16	Sena+Pommeau rotatif . B.72 avec/dou.
Plaque longue	MSTG885IS16	Sena+Pommeau rotatif . B.85 avec/dou.
Plaque longue	MTFEL885IS16	Double Pommeau Fixe Cond. 85 avec/dou.
Plaque longue	MTF0L885IS16	Pommeau fixe double B.85 *
Plaque longue	TTF0L885IS16	Pommeau fixe double B.85 avec/dou.

1/2 Pomo Placa Larga	Référence	Description
1/2 P. Plaque longue	TTF800IS16	1/2 Pommeau fixe Passage *
1/2 P. Plaque longue	TTF72IS16	1/2 Pommeau fixe B.72 avec/dou.
1/2 P. Plaque longue	TTF85IS16	1/2 Pommeau fixe B.85 avec/dou.
1/2 P. Plaque longue	TTF92UIS16	1/2 Pommeau fixe B.92 avec/dou.
1/2 P. Plaque longue	TTG72UIS16	1/2 Pommeau rotatif B.72 avec/dou.
1/2 P. Plaque longue	TTG85UIS16	1/2 Pommeau rotatif B.85 avec/dou.
1/2 P. Plaque longue	TTG800IS16	1/2 Pommeau rotatif Passage avec/dou.

Plaque carré	Référence	Description
Plaque carré	MT5C800IS16	Jeu de Pommeaux fouillot carré, Passage
Plaque carré	MT0C885IS16	Jeu de Pommeaux fouillot carré, entraxe 85
Plaque carré	MT3C885IS16	Jeu de Pommeaux fouillot carré, condamnation 85

* Sans douilles



Finitions en option (page18)
IS16, BL, NE, TI, AM

Manilla institucional

Sistema Traffic: complementos

Entrées de clé carrée

L'emballage inclut:

- » 1 jeu avec supports et étuis.
- » 4 vis traversantes.

Finitions

- » IS16, BL, NE, TI, AM

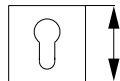

Référence	Finition
MTUBORBOM	IS16
MTUBORBOM	BL
MTUBORBOM	NE
MTUBORBOM	TI
MTUBORBOM	AM

Condamnation carrée

L'emballage inclut:

- » 1 jeu avec supports et étuis.
- » 1 carré 6x52 mm.
- » 4 vis traversantes.

Finitions

- » IS16, BL, NE, TI, AM

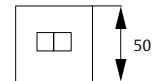

Référence	Finition
MTUBOREME	IS16
MTUBOREME	BL
MTUBOREME	NE
MTUBOREME	TI
MTUBOREME	AM

Entrées de clé ronde

L'emballage inclut:

- » 1 jeu avec supports et caches.
- » 4 vis traversantes.

Finitions

- » IS16, BL, NE, TI, AM



Référence	Finition
MBORBOM	IS16
MBORBOM	BL
MBORBOM	NE
MBORBOM	TI
MBORBOM	AM

Condamnation ronde

L'emballage inclut:

- » 1 jeu avec supports et caches.
- » 1 carré 6x52 mm.
- » 4 vis traversantes.

Finitions

- » IS16, BL, NE, TI, AM



Référence	Finition
MBOREME	IS16
MBOREME	BL
MBOREME	NE
MBOREME	TI
MBOREME	AM

Borgne

L'emballage inclut:

- » 1 jeu avec supports et caches.
- » 4 vis traversantes.

Finitions

- » IS16, BL, NE, TI, AM

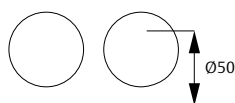

Référence	Finition
MBOR000	IS16
MBOR000	LP
MBOR000	LM
MBOR000	CR
MBOR000	CM

Référence	Finition
MBOR000	MB
MBOR000	NE
MBOR000	BL
MBOR000	LPD



Béquille institutionnelle pour issues de secours

Série Traffic EN179:2008

Sena-I 179

Caractéristiques principales

- » Portes supportant jusqu'à 200 kg.
- » Capacité de déblocage < 70 N.
- » Durabilité 200.000 cycles.
- » Résistance au feu E (intégrité), I (isolement), degré B.
- » Ce produit est certifié dans son ensemble avec les serrures CF60 (carré 9 mm) ; 2035T, 4039T et 2037F (carré 8 mm) ; comme le 2240BA et le 2230PA.

Certificat EN 179:

3 7 6 B 1 3 2 2 A B

Fréquence d'utilisation élevée	Durabilité : Grade 7 - 200 000 cycles	Poids de la porte : Grade 6 : jusqu'à 200 kg	Feu : Apte à équiper des portes coupe-feu, selon la norme EN1634-1	Sécurité des personnes : Apte à garantir la sécurité	Résistance à la corrosion : Grade 3 : Très haute résistance à la corrosion	Sécurité des biens : Grade 2 : 1000N	Projection : Projection de l'élément manoeuvrable. Grade 2 : Normal (jusqu'à 100 mm)	Type de manoeuvre : Type de béquille	Champ d'application : B : portes à un vantail avec ouverture vers l'extérieur
Catégorie	Durabilité	Poids de la porte	Feu	Sécurité des personnes	Résistance à la corrosion	Sécurité des biens	Projection	Type de manoeuvre	Champ d'application
3	7	6	B	1	3	2	2	A	B

L'emballage avec plaque longue inclut:

- » 1 jeu de béquilles avec plaque intérieure et un étui, 1 carré split (selon modèle), 2 ressorts de rappel, 3 vis traversantes flottantes, 6 vis à bois, 2 vis traversantes et 1 clé Allen.

Référence	
MSICE0L900IS16	C9, pour CF60
MSICE0L972IS16	C9, pour CF60
MSICE0L800IS16	C8, pour 2035T, 4039T et 2037F
MSICE0L885IS16	C8, pour 2035T, 4039T et 2037F

L'emballage avec plaque carrée inclut:

- » 1 jeu de béquilles avec plaque carré de 1,5 mm d'épaisseur, 1 carré split (selon modèle), 2 ressorts de rappel, 5 vis traversantes flottantes, 10 vis, 2 vis traversantes et 1 clé Allen.

Référence	
MSICE5C900IS16	
MSICE0C972IS16	
MSICE5C800IS16	
MSICE0C885IS16	

L'emballage avec rosace inclut:

- » 1 jeu de béquilles avec rosace D50, 1 carré split (selon modèle), 2 ressorts de rappel, 2 vis traversantes flottantes, 4 vis, 2 vis traversantes et 1 clé Allen.

Référence	
MSICE5R900IS16	
MSICE5R800IS16	

CERTIFIÉ SELON
UNE-EN
179:2008

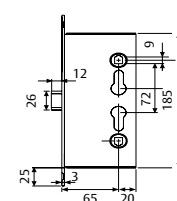
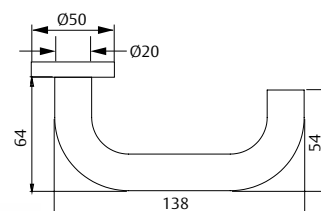

CF60. Fouillot de 9. Réversible.

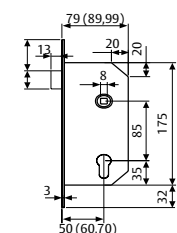

2035TM. Fouillot de 8. Indiquer la main. Sans cylindre, pour portes de passage.

2037TM. Fouillot de 8. Réversible. Cylindre pour condamner et ouvrir le fouillot extérieur.

4039TM. Cylindre pour actionnement extérieur de pêne.

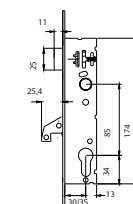

2240BA. Monopoint. Fouillot de 8. Indiquer la main.

2230PA. Multipoint. Fouillot de 8. Indiquer la main.

Solution valable pour portes à un vantail.

Béquille institutionnelle pour issues de secours

Série Traffic EN179:2008

Cubo-I 179

Caractéristiques principales

- » Portes supportant jusqu'à 200 kg.
- » Capacité de déblocage < 70 N.
- » Durabilité 200.000 cycles.
- » Résistance au feu E (intégrité), I (isolement), degré B.
- » Ce produit est certifié dans son ensemble avec les serrures CF60 (carré 9 mm) et 2035T, 4039T et 2037F (carré 8 mm); comme le 2240BA et le 2230PA.

CERTIFIÉ SELON
**UNE-EN
179:2008**



Certificat EN 179:

3 7 6 B 1 3 2 2 A B

Fréquence d'utilisation élevée	Durabilité : Grade 7 - 200 000 cycles	Poids de la porte : Grade 6 : jusqu'à 200 kg	Feu : Apte à équiper des portes coupe-feu, selon la norme EN1634-1	Sécurité des personnes : Apte à garantir la sécurité	Résistance à la corrosion : Grade 3 : Très haute résistance à la corrosion	Sécurité des biens : Grade 2 : 1000N	Projection : Projection de l'élément manoeuvrable, Grade 2 : Normal (jusqu'à 100 mm)	Type de manoeuvre : Type de béquille	Champ d'application : B : portes à un vantail avec ouverture vers l'extérieur
Catégorie	Durabilité	Poids de la porte	Feu	Sécurité des personnes	Résistance à la corrosion	Sécurité des biens	Projection	Type de manoeuvre	Champ d'application
3	7	6	B	1	3	2	2	A	B

L'emballage avec plaque longue inclut:

- » 1 jeu de béquilles avec plaque intérieure et un étui, 1 carré split (selon modèle), 2 ressorts de rappel, 3 vis traversantes flottantes, 6 vis à bois, 2 vis traversantes et 1 clé Allen.

Référence	
MSICE0L900IS16	C9, pour CF60
MSICE0L972IS16	C9, pour CF60
MSICE0L972IS16	C8, pour 2035T, 4039T et 2037F
MSICE0L855IS16	C8, pour 2035T, 4039T et 2037F

L'emballage avec plaque carrée inclut:

- » 1 jeu de béquilles avec plaque carré de 1,5 mm d'épaisseur, 1 carré split (selon modèle), 2 ressorts de rappel, 5 vis traversantes flottantes, 10 vis, 2 vis traversantes et 1 clé Allen.

Référence
MCICE5C900IS16
MCICE0C972IS16
MCICE5C800IS16
MCICE0C885IS16

L'emballage avec rosace inclut:

- » 1 jeu de béquilles avec rosace D50, 1 carré split (selon modèle), 2 ressorts de rappel, 2 vis traversantes flottantes, 4 vis, 2 vis traversantes et 1 clé Allen.

Référence
MCICE5R900IS16
MCICE5R800IS16

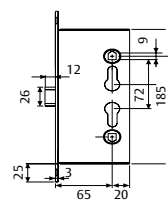
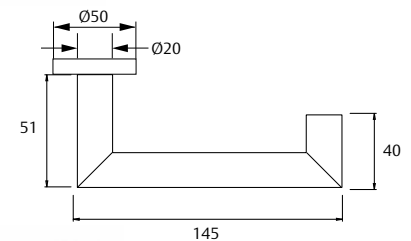

CF60. Fouillot de 9. Réversible.

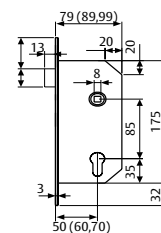

2035TM. Fouillot de 8. Indiquer la main. Sans cylindre, pour portes de passage.

2037TM. Fouillot de 8. Réversible. Cylindre pour condamner et ouvrir le fouillot extérieur.

4039TM. Cylindre pour actionnement extérieur de pêne.

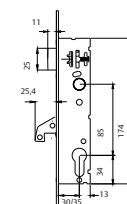

2240BA. Monopoint. Fouillot de 8. Indiquer la main.

2230PA. Multipoint. Fouillot de 8. Indiquer la main.

Solution valable pour portes à un vantail.